

# GPS Pocket PC telfoon

## Verkorte handleiding

[www.htc.com](http://www.htc.com)



# Inhoud

<b>1. Wat er in de doos zit .....</b>	<b>3</b>
<b>2. De GPS Pocket PC telefoon .....</b>	<b>4</b>
<b>3. Aan de slag .....</b>	<b>8</b>
<b>4. Een gesprek voeren .....</b>	<b>13</b>
<b>5. Informatie met Outlook synchroniseren .....</b>	<b>14</b>
<b>6. E-mailaccounts opzetten .....</b>	<b>16</b>
<b>7. Een bericht verzenden .....</b>	<b>18</b>
<b>8. Surfen op internet .....</b>	<b>19</b>
<b>9. De camera gebruiken .....</b>	<b>20</b>
<b>10. Afbeeldingen en video's gebruiken .....</b>	<b>21</b>
<b>11. Informatie invoeren .....</b>	<b>23</b>
<b>12. Gps gebruiken .....</b>	<b>24</b>
<b>13. Statusindicatoren .....</b>	<b>31</b>
<b>14. De Pocket PC telefoon aanpassen .....</b>	<b>34</b>
<b>15. De Pocket PC telefoon beveiligen .....</b>	<b>35</b>
<b>16. Meer informatie .....</b>	<b>36</b>

## 1. Wat er in de doos zit



## 2. De GPS Pocket PC telefoon

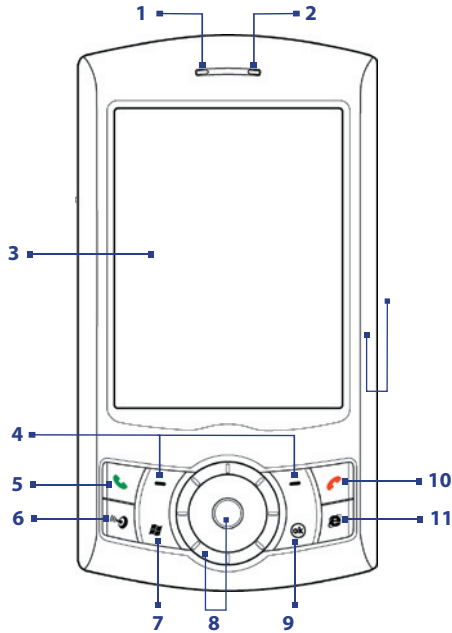

Nr.	Item	Functie
1	<b>Meldings-LED 1</b>	Dit LED ziet er als volgt uit: <ul style="list-style-type: none"> <li>• Een knipperend blauw licht als melding dat het Bluetoothsysteem is ingeschakeld en radiosignalen kan versturen.</li> <li>• Een knipperend groen licht voor de Wi-Fi-status.</li> <li>• Als zowel Bluetooth als Wi-Fi is ingeschakeld, knipperen de lichten na elkaar.</li> <li>• Bruingeel licht voor gps-status.</li> </ul>
2	<b>Meldings-LED 2</b>	Dit LED is groen bruingeel voor GSM/GPRS/EDGE-standby, -bericht, en -netwerkstatus en als melding en oplaadstatus van de accu.
3	<b>Touchscreen</b>	Tik met de stylus op het scherm om te schrijven, tekenen of selecteren.
4	<b>Linker en rechter SOFTKEYS</b>	Druk op deze toetsen om de opdracht uit te voeren die erboven staat.
5	<b>Kies-toets</b>	Indrukken op een inkomend gesprek te beantwoorden, of om een nummer te draaien.
6	<b>Gps-toets</b>	Indrukken om de gps-software te starten.
7	<b>START-toets</b>	Indrukken om het Startmenu te openen.
8	<b>HTC RollIR™</b>	HTC RollIR™ is een gepatenteerd besturingselement dat het gebruik van het Trackwiel en de Trackball integreert. Gebruik het voor GPS-navigatie, scrollen, surfen op internet, camera in/uitzoomen en als ontspanner, en als muisbesturing in de muismodus. <p><b>Trackwiel</b></p> <ul style="list-style-type: none"> <li>• Met de klok mee of tegen de klok in draaien om door items op het scherm of in een menu te gaan.</li> <li>• Bij gebruik van de Camera of de gps-software, gebruiken om te zoomen.</li> </ul> <p><b>Trackball</b></p> <ul style="list-style-type: none"> <li>• Rol omhoog, omlaag, naar links of rechts om door menu's en programmainstructies te gaan; de selectie uitvoeren door de Trackball in te drukken.</li> <li>• Bij gebruik van de Camera, gebruiken als ontspanner.</li> <li>• Bij gebruik van de gps-software, gebruiken om door een gps-kaart te navigeren.</li> </ul>
9	<b>OK-toets</b>	Indrukken om ingevoerde gegevens te bevestigen, of om het gebruikte programma te verlaten.
10	<b>Stoppen-toets</b>	Indrukken om een gesprek te beëindigen of om terug te keren naar het scherm Vandaag.
11	<b>INTERNET EXPLORER-toets</b>	Indrukken om Internet Explorer Mobile te openen.

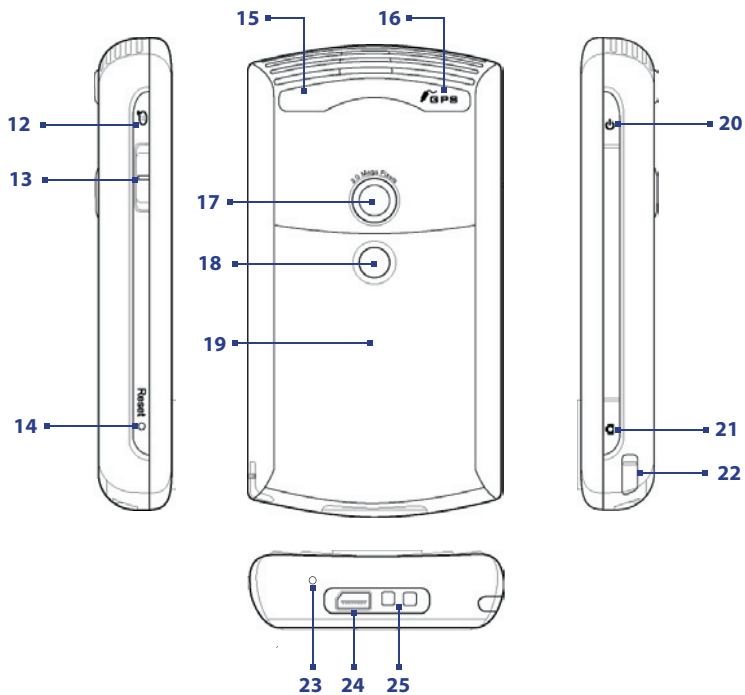

Nr.	Item	Functie
12	<b>SPRAAKOPDRACHT-toets</b>	Indrukken om Gesproken snelkeuze te starten; ingedrukt houden om een gesproken notitie op te nemen.
13	<b>Volumeschuif</b>	<ul style="list-style-type: none"> <li>• Naar boven of beneden schuiven om het luidsprekervolume aan te passen.</li> <li>• Tijdens een gesprek omhoog of omlaag schuiven om het volume van het oorstuk aan te passen.</li> </ul>
14	<b>RESET-toets</b>	Druk met de stylus op de RESET-toets om een zgn. soft reset uit te voeren.
15	<b>Aansluiting voor autoantenne</b>	Sluit het toestel aan op de autoantenne terwijl u in een auto zit om het signaal beter te ontvangen.
16	<b>Gps-antenneconnector</b>	Als u het gps-signaal beter wilt ontvangen, kunt u een externe gps-antenne aansluiten.
17	<b>Camera</b>	Gebruik de camera om foto's te maken en videoclips op te nemen.
18	<b>Zelfportretspiegel</b>	Draai de achterzijde van uw toestel om uw spiegelbeeld te zien als u foto's van uzelf maakt.
19	<b>Accuklep</b>	Uitschuiven voor toegang tot de accu.
20	<b>AAN/UIT knop</b>	<ul style="list-style-type: none"> <li>• Indrukken om het beeldscherm tijdelijk uit te schakelen. Hierdoor wordt het toestel in de slaapstand geschakeld. Ook als uw toestel in de slaapstand is, kunt u nog gewoon oproepen en berichten ontvangen.</li> <li>• Ingedrukt houden (ongeveer 5 seconden) om het toestel volledig uit te schakelen. Alle functies, inclusief de telefoonfunctie worden uitgeschakeld.</li> </ul>
21	<b>CAMERA-toets</b>	Druk om de camera te starten; druk opnieuw om een foto of videoclip te maken, afhankelijk van de opnamestand.
22	<b>Stylus</b>	Gebruik de stylus om te schrijven, tekenen en items te selecteren op het touchscreen.
23	<b>Microfoon</b>	Spreek in de microfoon als u een telefoongesprek ontvangt of iets opneemt.
24	<b>Sync-aansluiting/ koptelefoonaansluiting</b>	Gebruik deze aansluiting om gegevens te synchroniseren met de meegeleverde USB-kabel, of om de batterij opnieuw op te laden met de meegeleverde oplader. U kunt ook de meegeleverde usb-stereokoptelefoon aansluiten om handsfree te bellen of om naar muziek te luisteren. FM-radio gebruikt de headset als een antenne.
25	<b>Schouderriemhouder</b>	Hieraan kunt u een riem bevestigen om uw toestel te dragen.

Nr.	Accessoire	Functie
1	<b>Adapter</b>	Zet wisselstroom om in gelijkstroom voor het opladen van de accu.
2	<b>Usb-synckabel</b>	Verbinding tussen toestel en pc om gegevens te synchroniseren.
3	<b>Stereo headset</b>	<ul style="list-style-type: none"> <li>• Uitgerust met een volumeregelaar en een knop voor spreken/ beëindigen. Druk de knop voor spreken/beëindigen in om een oproep op te nemen of in de wachtstand te zetten. Houd de knop ingedrukt om de oproep te beëindigen.</li> <li>• Zorg dat u deze headset aansluit als u naar de radio luistert, omdat de headset wordt gebruikt als antenne.</li> </ul>
4	<b>Adapter voor in de auto (alleen voor HTC P3300 Premium)</b>	Gebruik dit om de accu van het toestel op te laden terwijl u onderweg bent in de auto. Sluit het aan op de syncaansluiting van het toestel en de sigarettenaansteker van de auto.
5	<b>Houder voor in de auto (alleen voor HTC P3300 Premium)</b>	Gebruik dit om het toestel in een auto te monteren. Druk de zuignap tegen de voorruit van de auto, en klem de hendel vast om de houder stevig te bevestigen. Plaats vervolgens het toestel in de houder, en druk beide zijden van de houder naar binnen om de bevestiging te verstevigen.

### 3. Aan de slag

Voordat u de telefoon kunt gebruiken, moet u een SIM-kaart en een opgeladen batterij in het toestel plaatsen. De SIM-kaart bevat uw telefoonnummer, servicegegevens en het geheugen voor het telefoonboek en berichten.

Als u meer opslagruimte nodig heeft, kunt u een micro-SD-kaart in het gedeelte van de toestelaccu plaatsen. Plaats eerst de micro-SD-kaart, en dan pas de SIM-kaart omdat de sleuf voor de geheugenkaart onder de sleuf van de SIM-kaart zit.

#### De geheugenkaart en SIM-kaart plaatsen

1. Zorg dat het apparaat is uitgeschakeld.
2. Schuif de accuklep naar buiten. Als er een accu zit, verwijder deze door deze met uw vinger vanuit de rechterzijde van de accunis naar buiten te tillen.



3. Schuif de SIM-kaarthouder naar beneden om deze te ontgrendelen, en kantel het lichtjes om te openen.
4. Maak de geheugenkaarthouder los.
5. Plaats de micro-SD-kaart en vervolgens de SIM-kaart in de betreffende kaarthouders, met de gouden contactpunten naar beneden. (De schuine hoek van de SIM-kaart moet overeenkomen met de schuine hoek van de SIM-kaartsleuf).



De micro-SD-kaart plaatsen



De SIM-kaart plaatsen

6. Duw de geheugenkaarthouder naar beneden om deze te sluiten en op z'n plek te vergrendelen.
7. Sluit de SIM-kaarthouder en schuif deze omhoog om op z'n plek te bevestigen.
8. Plaats de accu (zie instructies in het volgende deel).
9. Plaats de accuklep.

## De accu plaatsen en opladen

Nieuwe accu's zijn gedeeltelijk opgeladen. U wordt aangeraden de accu op te laden en te installeren voordat u het toestel gebruikt. Om de accu te plaatsen, verwijdert u eerst de accuklep.



Om de batterij te plaatsen, verwijdert u eerst de accuklep. Plaats daarna de accu met het zichtbare koperen deel tegen de koperen geleider aan de linkerkant van de accusleuf. Plaats de linkerkant van de accu eerst. Duw dan voorzichtig de accu op zijn plaats en plaats de accuklep terug.

Bepaalde accu's presteren het beste nadat ze enkele keren volledig zijn opgeladen en ontladen. U kunt de accu als volgt opladen:

- Sluit het toestel rechtstreeks aan op het stopcontact met de oplader.
- Sluit de usb-kabel aan op een USB-aansluiting op uw pc en op de synchronisatie-aansluiting van het toestel.



Wanneer het toestel is uitgeschakeld, wordt het opladen aangeduid met de LED-indicator, die aanhoudend oranje brandt. Wanneer het toestel is ingeschakeld, wordt het opladen aangegeven door de LED-indicator, die aanhoudend oranje brandt, en door een oplaadpictogram (🔋) op het scherm van het toestel.

Als de accu volledig is opgeladen, wordt de LED-indicator groen en verschijnt het pictogram van een volledig opgeladen accu (🔋) op het scherm.

## Het accuniveau controleren

- Tik op het pictogram accuniveau (  ) op het scherm Vandaag. Het scherm voor energiebeheer wordt geopend. Hier kunt u het huidige accuniveau zien.

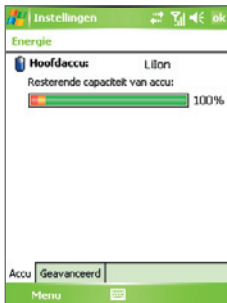

Indicator voor accu

Als de accu bijna leeg is verschijnt een waarschuwing. Als u deze waarschuwing ziet, moet u onmiddellijk uw gegevens opslaan door met de pc te synchroniseren of slaat u de gegevens op een secundaire geheugenkaart op. Vervolgens schakelt u het toestel uit. Start het toestel pas weer op nadat u het hebt aangesloten op de oplader of via de USB-kabel met uw pc.

## De Pocket PC telefoon inschakelen

Druk op de aan/uit-knop om het toestel in te schakelen. Als u het toestel voor het eerst inschakelt, verschijnt een Introductiewizard die u door het ijkingsproces leidt en u helpt bij het instellen van de regionale instellingen, datum en tijd, wachtwoord, Outlook e-mail en POP3/IMAP4 e-mailaccounts.

U schakelt het toestel uit door nogmaals op de aan/uit-knop te drukken.

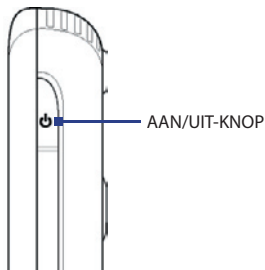

## 4. Een gesprek voeren

Net als bij een gewone mobiele telefoon kunt u het toestel gebruiken om oproepen te plaatsen, ontvangen en volgen, en SMS-berichten te verzenden.

### Het Telefoonscherm

Vanuit het Telefoonscherm heeft u toegang tot Oproepen, Snelkeuze en Telefooninstellingen. U opent het Telefoonscherm als volgt:

- Gebruik de stylus om te tikken op **Start > Telefoon**.
- Druk op het toestel op Kies.

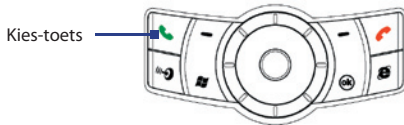

### Een telefoongesprek voeren

- Voer in het Telefoonscherm het nummer in dat u wilt bellen, en tik vervolgens op  of druk op de Kies-toets.

## 5. Informatie met Outlook synchroniseren

Met ActiveSync® van Microsoft® kunt u gegevens op het toestel synchroniseren met gegevens op de pc, zoals de inhoud van Outlook. ActiveSync is al op het toestel geïnstalleerd, maar u moet het programma op de pc installeren als u dat nog niet hebt gedaan. Plaats de **Aan de slag-cd** in het cd-station van uw pc. Volg de instructies op het scherm van de installatiewizard op om ActiveSync te installeren. Nadat de installatie is voltooid, sluit u de usb-kabel aan op het toestel en op de usb-poort van de pc.

Als u een verbinding tussen het toestel en de pc wilt instellen, schakelt u het toestel in. Als de pc een usb-verbinding detecteert, start het de **ActiveSync Wizard Instelling synchronisatie**. Volg de instructies op het scherm op en selecteer de Outlook-items die u wilt synchroniseren.

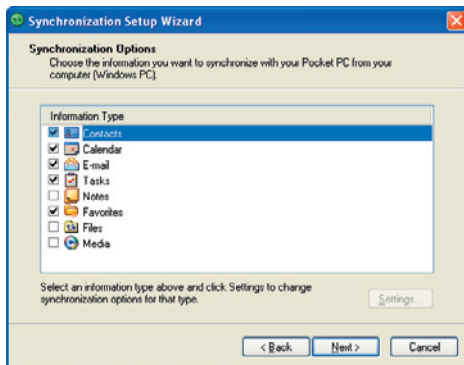

Wizard Instelling synchronisatie  
(Synchronisatieopties)

## Pc-vereisten om ActiveSync 4.x uit te voeren

Het programma ActiveSync® van Microsoft® moet op de pc zijn geïnstalleerd om een verbinding tussen het toestel en de pc te kunnen maken. ActiveSync 4.x staat op de **Aan de slag-cd**, en is compatibel met de volgende besturingssystemen en toepassingen:

- Microsoft® Windows® 2000 Service Pack 4
- Microsoft® Windows® Server 2003 Service Pack 1
- Microsoft® Windows® Server 2003 IA64 Edition Service Pack 1
- Microsoft® Windows® Server 2003 x64 Edition Service Pack 1
- Microsoft® Windows® XP Professional Service Packs 1 en 2
- Microsoft® Windows® XP Home Service Packs 1 en 2
- Microsoft® Windows® XP Tablet PC Edition 2005
- Microsoft® Windows® XP Media Center Edition 2005
- Microsoft® Windows® XP Professional x64 Edition
- Microsoft® Outlook® 98, Microsoft® Outlook® 2000 en Microsoft® Outlook® XP, en Microsoft® Outlook® 2003 messaging- en samenwerkingsclients
- Microsoft® Office 97, exclusief Outlook
- Microsoft® Office 2000
- Microsoft® Office XP
- Microsoft® Office 2003
- Microsoft® Internet Explorer 4.01 of later (vereiste)
- Microsoft® Systems Management Server 2.0

## 6. E-mailaccounts opzetten

Met de wizard voor E-mailinstellingen is het opzetten en instellen van Outlook e-mail en POP3/IMAP4-accounts op het toestel makkelijk te doen.

### E-mailaccounts opzetten met de wizard E-mailinstellingen

1. Tik op **Start > Berichten**.
2. Tik op **Menu > Extra > Nieuw account** om de wizard E-mailinstellingen te openen.
3. De wizard E-mailinstellingen leidt u stap voor stap door het proces.



### Outlook e-mail opzetten

Om Outlook e-mail op het toestel te kunnen verzenden en ontvangen, moet een ActiveSync-synchronisatie met de computer of de Exchange Server worden opgezet. Zie de gebruikershandleiding voor informatie over het opzetten van een ActiveSync-synchronisatie.



## Een POP3/IMAP4 e-mailaccount opzetten

Maak een POP3 of IMAP4-e-mailaccount aan op het toestel als u een e-mailaccount heeft bij een internet serviceprovider (ISP) of een account dat een VPN-serververbinding gebruikt (meestal een werkaccount).

1. Tik op **Start > Berichten**.
2. Tik op **Menu > Extra > Nieuw account**.
3. Kies in het eerste scherm van E-mailinstellingen de optie **Overig (POP3/IMAP)** in de lijst **Uw e-mailprovider** en tik vervolgens op **Volgende**.
4. Vul in het volgende venster uw e-mailadres in en tik op **Volgende**.



**Autoconfiguratie** helpt u bij het downloaden van de noodzakelijke instellingen voor de e-mailserver.

5. Als Autoconfiguratie eenmaal klaar is, tikt u op **Volgende**.
6. Voer uw naam (de naam die u wilt laten weergeven wanneer u e-mail verzendt) en uw wachtwoord in.

**Tip** Vink het selectievakje **Wachtwoord** opslaan aan als u het wachtwoord wilt opslaan, zodat u het niet opnieuw hoeft in te voeren.

## 7. Een bericht verzenden

Met het toestel kunt u e-mail-, SMS- en MMS-berichten verzenden en ontvangen, mits het toestel is verbonden met het netwerk. Hoewel u tekstberichten (SMS) alleen naar mobiele-telefoonnummers kunt verzenden, kunnen MMS-berichten naar zowel mobiele-telefoonnummers als naar e-mailadressen worden verzonden.

### Een bericht opstellen en verzenden

1. Tik in de berichtenlijst op **Menu > Ga naar** en selecteer een account.
2. Tik op **Nieuw**.
3. Voer het e-mailadres of mobiel telefoonnummer in van één of meer ontvangers, gescheiden met een puntkomma. Voor toegang tot adressen en telefoonnummers van Contactpersonen, tikt u op **Aan**.
4. Voer het bericht in.
  - Om snel algemene berichten toe te voegen, tikt u op **Menu > Mijn tekst** en tikt u op het gewenste bericht.
  - Om de spelling te controleren, tikt u op **Menu > Spelling controleren**.
5. Tik op **Verzenden**.

**Opmerking** SMS en MMS kunnen alleen worden verzonden als het toestel is verbonden met een GSM/EDGE-netwerk. E-mailberichten kunnen alleen worden verzonden als het toestel is verbonden met internet (bijvoorbeeld via GSM/EDGE/GPRS, USB/Bluetooth-verbinding met een computer, enzovoort).



Outlook e-mailbericht maken

## 8. Surfen op internet

U kunt verbindingen met internet of een bedrijfsnetwerk instellen om op internet te surfen. De vooraf geïnstalleerde browser, **Internet Explorer Mobile**, is een internetbrowser die van alle functies is voorzien en die is geoptimaliseerd voor gebruik op een mobiel toestel.

### Internet Explorer Mobile gebruiken

1. Tik op **Start > Internet Explorer**.
2. Om naar een website te gaan, typt u het adres van de gewenste website in de adresbalk bovenin het scherm. Tik de pijl-omlaag (▼) aan om een eerder bezochte website te kiezen.
3. Tik op het pictogram **Ga naar** (👉) om naar het ingevoerde internetadres te gaan.
4. Tik op **Terug** om terug te keren naar de vorige pagina.
5. Tik op **Menu > Vernieuwen** om de webpagina op het scherm te verversen.
6. Tik op **Menu > Start** om terug te keren naar de startpagina.
7. Tik op **Menu > Favorieten**, en selecteer de gewenste favoriete website om te openen. Als u tijdens het surfen een favoriete pagina wilt toevoegen, gaat u naar de betreffende pagina. Tik vervolgens op **Menu > Toev. aan Favorieten**, of tik op de pagina en hou vast om **Toev. aan Favorieten** in het snelmenu te selecteren.

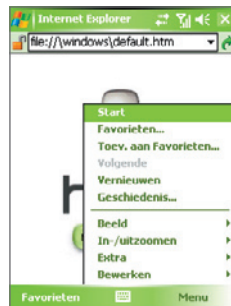

Internet Explorer Mobile

## 9. De camera gebruiken

Dankzij de ingebouwde camera van het toestel, kunt u makkelijk foto's maken en videoclips met geluid opnemen.

### De camera starten

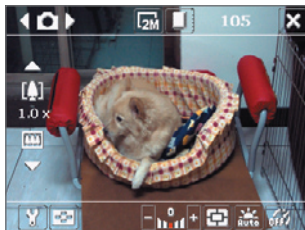

- Tik op **Start > Programma's > Camera**.
- Tik op **Start > Programma's > Afbeeldingen en video's** en tik vervolgens op het pictogram **Camera**.
- Druk op de CAMERA-toets op het apparaat.

Wilt u de camera afsluiten, tik dan op het pictogram **Afsluiten** (  ) op het beeldscherm.





Camerascherm

### Een foto maken

1. Tik nadat de camera is gestart op  of  linksboven in het scherm of rol de Trackball naar links of rechts om de opnamemodus **Foto** te kiezen.
2. Druk op de CAMERA-toets of op de Trackball om een foto te maken.

### Een videoclip opnemen

1. Tik nadat de camera is gestart op  of  linksboven in het scherm of rol de Trackball naar links of rechts om de opnamemodus **Video** te kiezen.
2. Druk op de CAMERA-toets of op de Trackball om het opnemen van een videoclip te starten. Om het opnemen te stoppen, drukt u nogmaals op de Trackball of CAMERA-toets.

## 10. Afbeeldingen en video's gebruiken

Met het programma Afbeeldingen en video's kunt u al uw gemaakte foto's en videoclips op het toestel verzamelen, organiseren en sorteren.

U kunt dit programma gebruiken om foto's, GIF-animaties en videoclips te bekijken. U kunt de foto's zelfs als een diavoorstelling weergeven, met een projector weergeven, via e-mail verzenden, bewerken of als achtergrond instellen van het scherm Vandaag.



Pijl naar beneden

Tik aan om het geselecteerde beeld te zien

### Afbeeldingen weergeven

1. Tik op **Start > Programma's > Afbeeldingen en video's**. De afbeeldingen in de map Mijn afbeeldingen worden standaard weergegeven als miniaturen.
2. Selecteer een afbeeldingen en tik op **Beeld**.

### Animatiebestanden afspelen

1. Tik op **Start > Programma's > Afbeeldingen en video's**.
2. Selecteer een GIF-animatiebestand en tik op **Beeld**. Het animatieprogramma wordt geopend en speelt de animatie af.

## Video's afspelen

1. Tik op **Start > Programma's > Afbeeldingen en video's**. Standaard wordt de inhoud van de map Mijn Afbeeldingen getoond.
2. Om de videoclips te vinden die zijn opgenomen, tikt u op de pijl omlaag (▼) naast de map Mijn afbeeldingen en tikt u op Mijn documenten. Selecteer daarna Mijn video's. Videoclips worden standaard weergegeven als miniatures die verschijnen met een mediapictogram (🎬).

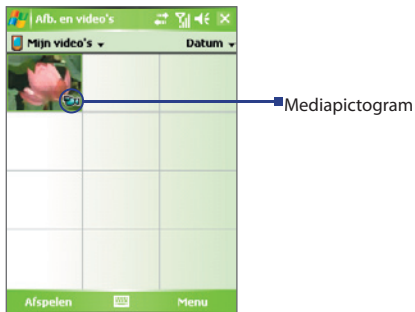

3. Tik de gewenste miniatuur aan om de video af te spelen met de ingebouwde Windows Media Player.

## 11. Informatie invoeren

Als u een programma start of een veld selecteert waarin tekst of getallen moeten worden ingevoerd, wordt het pictogram **Invoerscherm** beschikbaar op de menubalk.

Tik op de pijl **Invoerselector** (verschijnt naast het pictogram van het **Invoerscherm**) om een menu te openen voor het selecteren van een invoermethode voor tekst en het aanpassen van invoeropties. Als een invoermethode voor tekst is geselecteerd, wordt het corresponderende Invoerscherm geopend om tekst in te voeren. Wilt u schakelen tussen het weergeven en verbergen van het Invoerscherm, tik dan gewoon op het pictogram van het **Invoerscherm**.

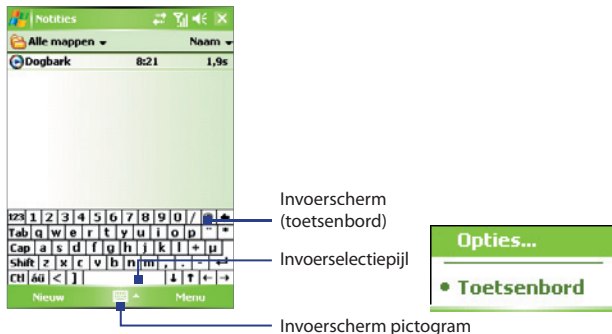

### Pictogram Invoermethode



Het toetsenbord op het scherm.

## 12. Gps gebruiken

De **HTC P3300** en de **HTC P3300 Premium** zijn uitgerust met een ingebouwde gps-ontvanger. Heeft u de **HTC P3300 Premium** gekocht, dan vindt u een adapter en houder voor in de auto in het productpakket.

Op de **HTC P3300** en de **HTC P3300 Premium** is TomTom NAVIGATOR al geïnstalleerd, een gps-navigatiesoftware dat duidelijke wegbeschrijvingen en gesproken instructies geeft om u de weg te wijzen, gebaseerd op de opgegeven bestemming, een gekozen contactpersoon, interessegebied enz. Andere functies zijn het berekenen van een alternatieve route, geavanceerde planning voor de snelste of kortste route, routebeschrijving met meerdere stops onderweg en nog veel meer.

Deze Verkorte handleiding en gebruikershandleiding beschrijft de basisfuncties en hoe u aan de slag kunt gaan met gps-navigatie. Kijk ook in het TomTom NAVIGATOR programma voor een korte workshop over het gebruik.

### TomTom NAVIGATOR starten

Start de NAVIGATOR via één van onderstaande opties:

- Tik op **Start > Programma's > TomTom NAVIGATOR**.
- Druk op de GPS-toets (  ) op het toestel.

### NAVIGATOR instellen

De eerste keer dat u TomTom NAVIGATOR gebruikt wordt een Instellingenwizard geopend met enkele vragen om TomTom NAVIGATOR in te stellen. Beantwoord de vragen door op het gewenste antwoord op het scherm te tikken.



## De gratis kaart downloaden (alleen voor HTC P3300)

Als u de **HTC P3300** gebruikt, verschijnt na de Instellingenwizard een Downloadwizard. Met de Downloadwizard kunt u gratis een kaart naar keuze downloaden.

1. Tik op het Welkomstschermb van de wizard op **Ja** als gevraagd wordt de gratis kaart te downloaden.
2. Het volgende scherm informeert u over de mogelijkheid de kaart te downloaden via gprs of ActiveSync. Als u toegang heeft tot uw computer, wordt aanbevolen het toestel op de computer aan te sluiten en te downloaden via de ActiveSync-verbinding.

Als de gprs-verbinding op het toestel is geactiveerd, kunt u op **Help** tikken voor hulp over het verbreken van deze verbinding zodat ActiveSync kan worden gebruikt om te downloaden.

**Opmerking** Als u toegang heeft tot draadloos netwerk kunt u ook downloaden via Wi-Fi.

3. Als u klaar bent voor de download, tik dan op **Volgende**.
4. Tik in het volgende scherm op de gewenste regio en vervolgens op **Volgende**.
5. Selecteer uw land en tik dan op **Volgende**.
6. Selecteer de gewenste kaart uit de lijst met kaarten, of tik op **Zoeken voor de plek waar u woont** en voer de naam in van de gewenste kaart. Tik op **Volgende**.
7. Wilt u zien welke steden of gebieden op de geselecteerde kaart staan, tik dan op **Lijst weergeven met steden & kaartdekking**.
8. Als u klaar bent voor de download van de kaart, tik dan op **Downloaden**.
9. De naam van de kaart wordt dan weergegeven. Tik op **Ja** om de kaart naar het toestel te downloaden onder de aangegeven bestandsnaam. Wilt u de naam wijzigen of de kaart opslaan op de geheugenkaart, tik dan op **Opslaan als**.
10. Wacht totdat het downloaden klaar is.
11. Als het downloaden klaar is wordt de kaart automatisch geïnstalleerd.

## Kaarten en stemmen installeren vanaf de dvd (alleen voor HTC P3300 Premium)

Heeft u de **HTC P3300 Premium** gekocht, dan vindt u een dvd met kaarten en een micro-SD-kaart in het productpakket. U kunt de kaarten en stemmen voor gesproken instructies toevoegen aan NAVIGATOR via TomTom HOME. Zorg dat u eerst de bijgeleverde micro-SD-kaart in het toestel plaatst, en vervolgens de kaarten op de geheugenkaart installeert via onderstaande stappen:

1. Installeer eerste de TomTom HOME software. Plaats de dvd en installeer TomTom HOME op uw computer.
2. Als de installatie voltooid is, sluit het toestel aan op de computer en opent u TomTom HOME.
3. TomTom HOME controleert vervolgens uw toestel, en geeft in het rechterpaneel de kaarten, stemmen en andere elementen weer die op het toestel gevonden zijn.

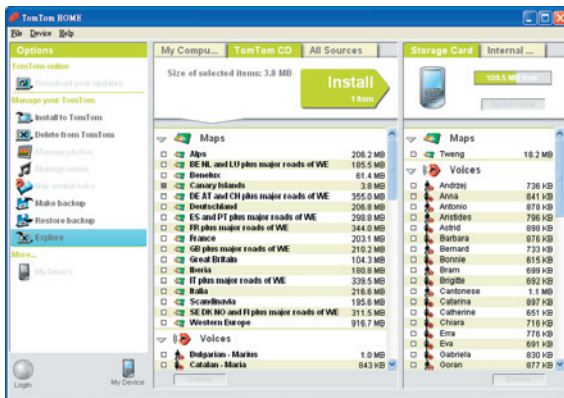

4. Tik op het rechterpaneel op **Opslagkaart**.
5. Wilt u de inhoud van de dvd verkennen, tik dan op **TomTom-CD**. De kaarten, stemmen en andere items op de disk worden in het middelste paneel weergegeven.

6. In dit middelste paneel selecteert u de keuzevakken kaarten en stemmen die u op de geheugenkaart wilt installeren, en vervolgens tikt u op **Installeren**.
7. Open TomTom NAVIGATOR op het toestel.
8. U wordt gevraagd de geïnstalleerde kaart te selecteren. Tik op de gewenste kaart om deze te selecteren.
9. U zult de kaart moeten activeren. U kunt deze op twee manieren activeren:
  - **Automatisch.** Om automatisch te activeren, heeft het toestel een actieve internetverbinding nodig (Wi-Fi, GPRS, EDGE of ActiveSync). Tik op **Automatisch**, voer vervolgens uw productcode in. De productcode zit bij het HTC P3300 Premium pakket. TomTom NAVIGATOR maakt verbinding met de website van TomTom en activeert de kaart.
  - **Handmatig.** Wilt u de kaart handmatig activeren, ga dan als volgt te werk:
    - a. Tik op **Handmatig**. De apparaatcode wordt dan weergegeven. Schrijf deze apparaatcode op.
    - b. Ga naar de website <http://www.ttcode.com> om een activeringscode te verkrijgen.  
Tik tweemaal op **Annuleren** om NAVIGATOR af te sluiten. Internet Explorer Mobile wordt automatisch geopend. Voer het adres in van de website.
    - c. Op de website wordt u gevraagd de productcode en apparaatcode in te voeren. Als deze zijn ingevoerd krijgt u een activeringscode.
    - d. Open TomTom NAVIGATOR opnieuw en tik op de kaart.
    - e. Tik nogmaals op **Handmatig** en tik vervolgens op **Activeren**.
    - f. Voer de activeringscode in en tik op **OK**. Wacht totdat het activeren voltooid is.
10. Beantwoord de resterende vragen door de instructies op het scherm te volgen.



## Rijweergave

Als een kaart is geïnstalleerd geeft NAVIGATOR de Rijweergave weer. De Rijweergave is ingesteld op zwart/wit totdat de gps-ontvanger van het toestel uw huidige positie detecteert. Als de huidige positie is vastgesteld, wordt de Rijweergave in kleur getoond en ziet u uw positie op de kaart.

## Uw eerste reis maken

Een route plannen met NAVIGATOR is erg eenvoudig. Plan uw eerste route door onderstaande stappen te volgen.

**Opmerking** Plan uw routes altijd voordat u gaat rijden. Het plannen van routes als u al beweegt is erg gevaarlijk.

1. Tik op het scherm Rijweergave om het Hoofdmenu te openen.
2. Tik op **Navigeer naar**.



Hoofdmenu

3. Voor uw eerste reis, navigeren we naar een adres. Tik op **Adres**, en tik vervolgens op **Straat en huisnummer**.



Een adres kiezen om naar te navigeren



Een straat en huisnummer selecteren

4. Op het scherm verschijnt een toetsenbord. Voer de naam in van de stad weer u heen wilt. Terwijl u typt worden de plaatsnamen die overeenkomen met hetgeen u hebt getypt weergegeven. Als u de gewenste plaatsnaam in de lijst ziet, tik er dan op om deze in te stellen als bestemming.
5. Voer vervolgens de straatnaam in. Net als in de vorige stap, worden de straatnamen weergegeven die overeenkomen met hetgeen is getypt. Als u de gewenste straatnaam in de lijst ziet, tik er dan op om deze in te stellen als bestemming.
6. Geef vervolgens het huisnummer van de bestemming op en tik op **OK**.
7. NAVIGATOR vraagt u of u op een bepaald tijdstip wilt aankomen. Tik op **JA** om een tijd van bestemming in te voeren. NAVIGATOR toont vervolgens of u op tijd zult komen.
8. Als de route is berekend tikt u op **OK**.

NAVIGATOR keert terug naar de Rijweggave en begint onmiddellijk u naar uw bestemming te gidsen via gesproken instructies en visuele instructies op het scherm.

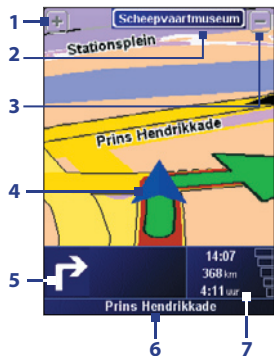

















- 1 Tik om in te zoomen op de huidige positie.
- 2 Geeft, indien van toepassing, de naam van de volgende hoofdweg of verkeersbord.
- 3 Tik om uit te zoomen op de huidige positie.
- 4 Geeft de huidige positie aan.
- 5 Vertoont een pijl die de richting aangeeft die u dient te volgen, en geeft de afstand aan van de huidige positie naar de volgende bocht.  
U kunt op dit gebied tikken om de laatste gesproken instructie te herhalen en om het volume aan te passen.
- 6 Geeft de straatnaam van de volgende afslag aan.
- 7 Geeft informatie weer over uw reis en de sterkte van het gps-sig-naal. Tik op dit gebied voor een samenvatting van de route.















## 13. Statusindicatoren

Op het scherm Vandaag is belangrijke informatie te zien, zoals komende afspraken en statusindicatoren. Hier volgen enkele statuspictogrammen die op het toestel te zien kunnen zijn:

Pictogram	Beschrijving
	Nieuwe e-mail of tekstberichten; SMS-melding van een gesproken bericht
	Nieuw multimedialbericht (MMS)
	Nieuw MSN-bericht
	Er zijn meer meldingen. Tik op het pictogram om alle te zien.
	Luidspreker aan
	Bellen zonder SIM-kaart
	Telefoongesprek is bezig
	Gesprekken worden doorgeschakeld
	Gesprek in de wacht
	Gemiste oproep
	Maximum signaalsterkte
	Geen signaal
	Telefoon is uitgeschakeld
	Geen telefoondienst

Pictogram	Beschrijving
	Zoeken naar telefoondienst
	GPRS beschikbaar
	GPRS-verbinding wordt gemaakt
	GPRS in gebruik
	EDGE beschikbaar
	EDGE-verbinding wordt gemaakt
	EDGE in gebruik
	Roaming
	Verbinding is actief
	Verbinding is niet actief
	Synchronisatie is bezig
	Synchronisatiefout
	ActiveSync-melding
	Wi-Fi functie ingeschakeld, maar toestel is nog niet aangesloten op een draadloos netwerk
	Draadloze netwerk(en) gedetecteerd
	Aansluiting met draadloos netwerk bezig (pijltjes bewegen) Verbonden met draadloos netwerk



Pictogram	Beschrijving
	Synchroniseren via Wi-Fi
	Trilstand
	Geluid aan
	Geluid uit
	Alarm
	Geen SIM-kaart ingestoken
	Accu is volledig opgeladen
	Accu is bijna leeg
	Accu wordt opgeladen
	Bluetooth-headset gedetecteerd
	QuickGPS updatemelding
	GPRS Monitor is nu actief
	Sprite Backup melding
	Seriële usb-verbinding is nu actief

### Opmerking

Het pictogram USB aan pc () verschijnt op het scherm Vandaag als het toestel wordt aangesloten op de computer en een seriële usb-verbinding tussen beide is ingeschakeld. Voor meer informatie over USB aan pc, zie de gebruikershandleiding.

## 14. De Pocket PC telefoon aanpassen

U kunt het uiterlijk van het toestel aanpassen en de tijd en datum instellen conform de tijdzone.

### Het scherm Vandaag aanpassen

1. Tik op **Start > Instellingen >** tabblad **Persoonlijk > Vandaag**.
2. Op het tabblad **Weergave**, selecteert u het gewenste achtergrondthema voor het scherm Vandaag.
3. Op het tabblad **Items**, selecteert u de items die u wilt zien op het scherm Vandaag.

### Het Startmenu aanpassen

1. Tik op **Start > Instellingen >** tabblad **Persoonlijk > Menu's**.
2. Selecteer de keuzevakken van de items die moeten verschijnen in het Startmenu. U kunt maximaal zeven items selecteren.

### De tijd en datum instellen

1. Tik op **Start > Instellingen >** tabblad **Systeem > Klok en alarmsignalen**.
2. Selecteer de juiste tijdzone en verander de datum of tijd.



Instellingen van het scherm Vandaag

Menu-instellingen

## 15. De Pocket PC telefoon beveiligen

Er zitten twee soorten beveiliging op het toestel. U kunt de SIM-kaart beschermen tegen onbevoegd gebruik door een zogenaamde **PIN-code** (Personal Identification Number) in te stellen. Daarnaast kunt u onbevoegde toegang tot elk deel van het apparaat voorkomen door een wachtwoord te gebruiken.

### De SIM-kaart beveiligen met een PIN-code

1. Tik op **Start > Telefoon**.
2. Tik op het Telefoonscherm op **Menu > Opties > tabblad Telefoon**.
3. Tik op **Pincode vereist als telefoon wordt gebruikt**. Om de PIN te wijzigen, tik u op **Pincode wijzigen**.

### Het toestel beveiligen met een wachtwoord

1. Tik op **Start > Instellingen > tabblad Persoonlijk > Vergrendeling**.
2. Selecteer het keuzevak **Bericht indien apparaat niet gebruikt gedurende** en selecteer in het rechtervak hoelang het toestel moet wachten alvorens een wachtwoord te vragen. Selecteer in het vak **Type wachtwoord** het type wachtwoord dat u wilt gebruiken. Voer het wachtwoord in en bevestig het.
3. Voer op het tabblad **Geheugensteun** een zin in die u helpt het wachtwoord te herinneren, maar anderen geen hint geeft over uw wachtwoord. De geheugensteun wordt weergegeven nadat vier keer het foute wachtwoord is ingevoerd.
4. Tik op **OK**. De volgende keer dat het toestel wordt ingeschakeld, dient u uw wachtwoord in te voeren.

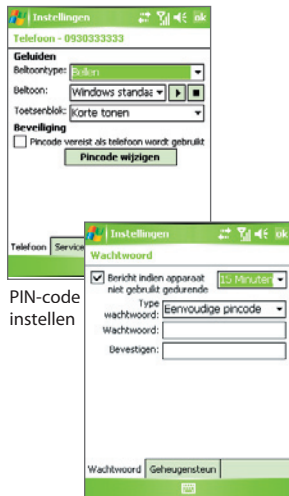

PIN-code instellen

Wachtwoord instellen

## 16. Meer informatie

Zie de Gebruikershandleiding voor meer instructies of neem contact op met uw verkoper voor hulp.

Microsoft, MS-DOS, Windows, Windows NT, Windows Server, Windows Mobile, ActiveSync, Excel, Internet Explorer, MSN, Outlook, PowerPoint, en Word zijn ofwel geregistreerde handelsmerken, ofwel handelsmerken van Microsoft Corporation in de Verenigde Staten en/of andere landen.



**tomtom**<sup>®</sup>

© 2006 TomTom International BV, Nederland. Octrooi aangevraagd. Alle rechten voorbehouden.

TomTom en het logo van TomTom zijn geregistreerde handelsmerken van TomTom B.V. Nederland.

Alle andere handelsmerken zijn het eigendom van de betreffende eigenaren.